

# Aluminiumgaller utan ram



Dessa galler saknar perifer ram och består endast av en lamellinsats. I sortimentet finns flertalet lamellprofiler att välja mellan, för att passa behov, utseende och funktion.

Gallren kan tillverkas i valfri bredd och näst intill oändlig längd om gallren placeras efter varandra. Aluminiumgaller utan ram kan exempelvis användas i fönsterbänkar, takinklådnader, framför kylbafflar, infällda i golv (med förstärkning), infällda i vägg eller som ren dekoration.

Gallren tillverkas av strängpressade aluminiumprofiler. Som standard tillverkas gallren i naturanodiserat utförande eller pulverlackeras i önskad kulör (RAL eller NCS). Gallren kan även anodiseras i annan kulör om så önskas.

Det finns möjligheter att beställa gallren med flertalet tillägg såsom ställbara lameller, utstickande axlar (för enklare montering och installation), förstärkta axlar (tung belastning), konvex lamellformation etc.

Vi har lång erfarenhet av att leverera konvektorgaller till olika inklådnader och kan anpassa gallren så att krav uppnås från samtliga tillverkare av fasadapparater och konvektorer.

Galler utan ram över konvektorer



## Tillägg

### GERADE HÖRN



### LUCKA



### STÅLAXLAR



### KONVEXA LAMELLER



### FÖRBINDELSE



“Kungsprofiler tillverkar galler utifrån kundens önskemål”

# Lameller

(mm)



R L K Y TL EM Y30 Y40

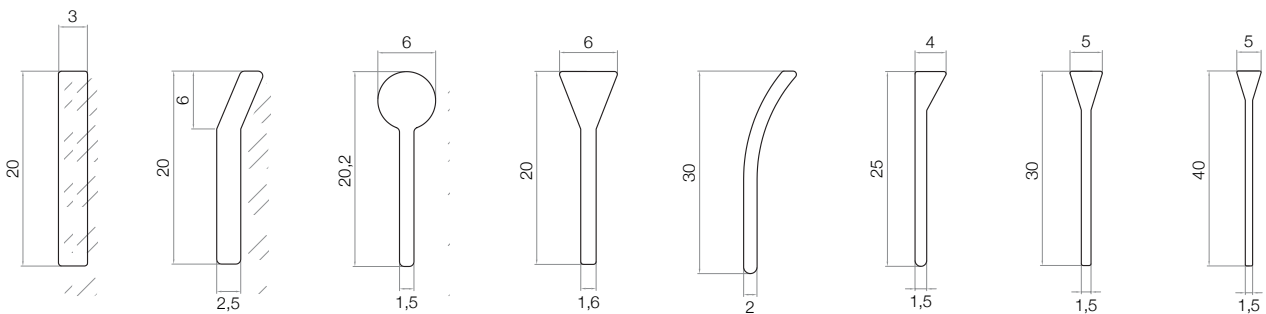

SPECIALVARIANTER

UTSTICKANDE AXLAR

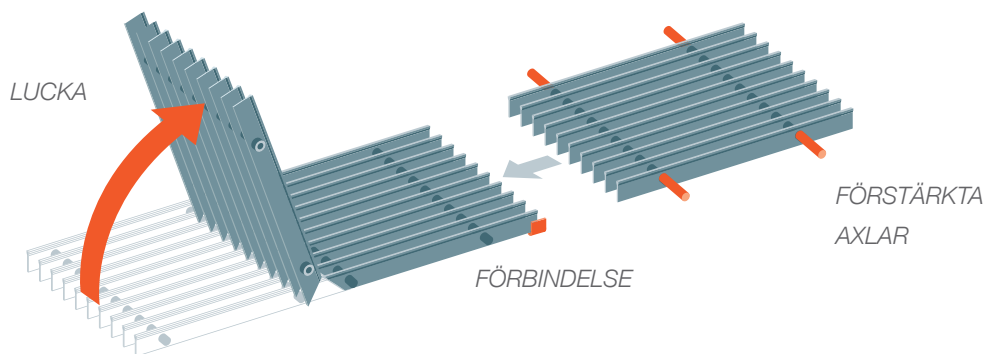

BESTÄLLNING

SPECIFIKATION / FÖRESKRIFT:

- Val av lamell
- Bredd x Längd (mm) (mått på gallret)
- Antal galler (st) eller löpmeter (lpm)
- Ytbehandling (anodiserat eller pulverlackerat)
- Tillägg

EXEMPEL

- Kungs-galler typ KVR (R-lamell)
- 104 x 1753 mm
- 134 lpm
- RAL 2003
- Tillägg: Lucka

MÅTT

B: Bredd på gallret  
L: Längd på gallret

D: Avståndet mellan lamellerna, ca 10 mm  
(eller eget önskemål % öppen area)

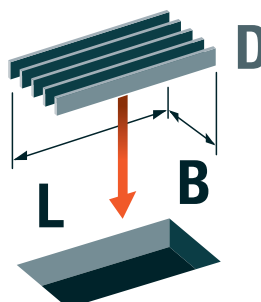

# Aluminiumsrister uten ramme



Ristene har ikke ramme rundt lamellinnsatsen. I vårt standardsortiment er det flere typer lamellprofiler og velge mellom for å tilpasse risten til det aktuelle behovet.

Risten lages i valgfri bredde og lengde. Ved å plassere ristene etter hverandre vil det ikke være noen begrensning på total lengde. Rister uten ramme kan for eksempel brukes i vindusposter, tak og himlinger, i vegg eller som ren dekorasjon.

Risten lages av strengpressede aluminiumsprofiler. Som standard leveres risten i natureloksert aluminium, men kan og pulverlakeres i ønsket RAL/NCS farge eller anodiseres i ulike farger om ønskelig.

Det er og mulig å bestille risten med utstikkende aksler for enklere montering og installasjon. Risten kan og leveres med forsterkede aksler for økt belastning. I tillegg kan risten leveres med konvekse aksler som gir en buet lamellinnsats.

Vi har lang erfaring i å levere rister for innkledning av radiatorer og varmeelementer. Ristene kan tilpasses for å imøtekomme krav fra samtlige leverandører av radiatorer, konvektorer og fasadeapparater.

*Rist uten ramme over radiator*

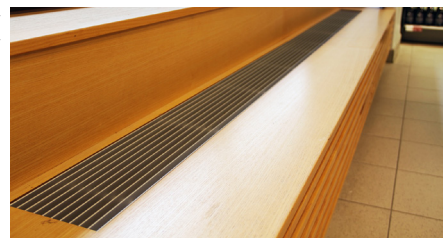

## Tillegg

GJERDEDE HJØRNER



LUKE



STÅLAKSLER



KONVEKSE LAMELLER



FORBINDELSE



“Kungsprofiler tilvirker rister nøyaktig slik kunden ønsker”

# Lameller

(mm)



R

L

K

Y

TL

EM

Y30

Y40

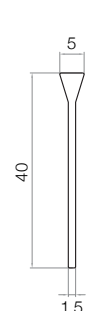
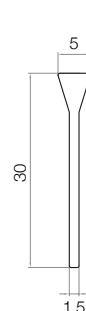
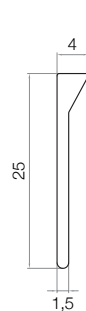
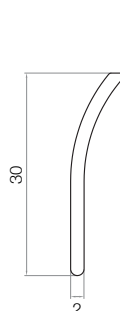
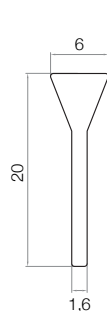
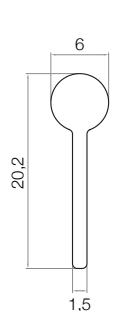
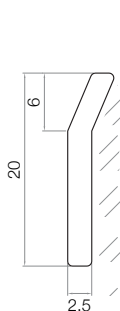
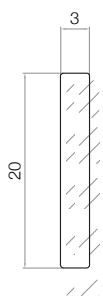

## SPECIALVARIANTER

## UTSTIKKENDE AKSLER

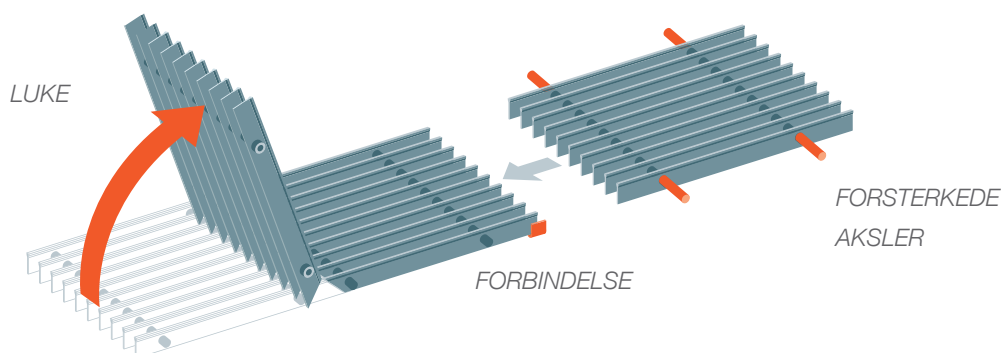

### MÅL

- B: Bredder på risten
- L: Lengde på risten
- D: avstand mellom lamellene

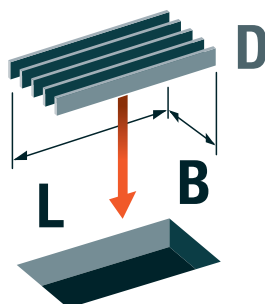

## BESTILLING

### SPESIFIKASJON OG BESTILLING:

- Valg av lamellprofil
- Bredder x lengde (mål på risten/hullet)
- Antall rister eller løpemeter
- Ønsket overflatebehandling
- Tillegg

### EKSEMPEL

- Kungs rist type KVR
- Bredder 104mm x lengde 1753mm
- Lakk farge RAL 2003
- Tillegg: luke